



# K fire



Thiết bị chữa cháy tự động bếp cho nhà ở



Bình chữa cháy bột khô dạng nén



Thiết bị chữa cháy xít tự động



Dây thoát hiểm nhà cao tầng



Thang cứu nạn



Thiết bị ngắt ga



Van nổi bọt



**Công ty TNHH chế tác (sản xuất) trang thiết bị chữa cháy Hàn Quốc (Hankook Fire Fighting Equipments Co., Ltd)**

Công ty TNHH chế tác (sản xuất) trang thiết bị chữa cháy Hàn Quốc là công ty chữa cháy hàng đầu trong nước, sản xuất các sản phẩm chữa cháy.

Số điện thoại đại diện | 1544-2774



# Hạnh phúc quý giá của bạn Đồng hành cùng công ty TNHH chế tác (sản xuất)trang thiết bị chữa cháy Hàn Quốc.

## **50 năm thành lập công ty TNHH chế tác (sản xuất)trang thiết bị chữa cháy Hàn Quốc**

Sự kết hợp giữa kỹ thuật và truyền thống!! Đây là sản phẩm nổi tiếng của công ty hàng đầu tạo nên với nền tảng kỹ thuật 50 năm.

Bí quyết và kỹ thuật được tích lũy trong 50 năm làm nên sản phẩm hàng đầu của công ty.

Doanh nghiệp tin cậy - Công ty TNHH chế tác (sản xuất)trang thiết bị chữa cháy Hàn Quốc chỉ theo đuổi những kỹ thuật tốt nhất.

## **Trung tâm nhân loại - Công ty TNHH chế tác (sản xuất)trang thiết bị chữa cháy Hàn Quốc**

Chúng tôi xin hứa phần đầu trở thành doanh nghiệp bảo vệ an toàn cho tất cả mọi người để bất cứ ai cũng có thể tận hưởng cuộc sống tiện lợi một cách an toàn.

Công ty TNHH chế tác (sản xuất)trang thiết bị chữa cháy Hàn Quốc là công ty chữa cháy số một Hàn quốc chuyên sản xuất các sản phẩm chữa cháy.

## **Lịch sử công ty**

- 11.1961 Xuất phát từ công ty thương mại vật liệu chữa cháy Hàn Quốc (151, 1-ga, Chilseong-dong, Buk-gu, Daegu) chuyên sản xuất thiết bị chữa cháy.
- 01.1970 Chuyển nhà máy (365, Sinam-dong, Dong-gu, Daegu)
- 03.1975 Mở rộng và chuyển nhà máy (680-1, Geomdan-dong, Buk-gu, Daegu)
- 05.1976 Nhận được giấy phép số 1 doanh nghiệp thiết bị chữa cháy tỉnh Gyeongsangbuk-do
- 07.1977 Nhận bằng khen của Bộ trưởng Bộ nội vụ
- 08.1978 Thay đổi tên công ty thành Công ty chế tác (sản xuất)trang thiết bị chữa cháy Hàn Quốc
- 11.1979 Chuyển nhà máy tới địa điểm hiện tại (1155, Jungri-dong, Seo-gu, Daegu)
- 01.1986 Thành lập văn phòng kinh doanh Seoul (4-128, Trung tâm phân phối vật liệu công nghiệp Siheung, 984,Siheung-dong, Geumcheon-gu, Seoul)
- 01.1990 Chuyển đổi pháp nhân thành Công ty TNHH chế tác (sản xuất)trang thiết bị chữa cháy Hàn Quốc
- 03.1991 Thành lập nhà máy Gyeongsan (Jain-myeon, Gyeongsan, Gyeongsangbuk-do)
- 11.1994 Thành lập nhà máy Gunwi (421-21, Suseo-ri, Gunwi-eup, Gunwi-gun, Gyeongsangbuk-do)
- 01.1995 Thành lập văn phòng kinh doanh Daegu (283-3, Sincheon 3-dong, Dong-gu, Daegu)
- 07.1996 Đạt chứng nhận cho phương thức bình chữa cháy tự động và sản xuất (Phê duyệt phương thức: Số 96-07-567)
- 08.1996 Đạt giấy phép sản xuất thiết bị ga và tiến hành sản xuất
- 02.1997 Đạt chứng nhận cho phương thức bình chữa cháy tự động và sản xuất (Phê duyệt phương thức: Số 97-02-64)
- 05.1998 Hợp tác công nghiệp-trường học với Khoa an toàn chữa cháy của trường Đại học y tế Daegu
- 09.2000 Hợp tác công nghiệp-trường học với Đại học kỹ thuật trực thuộc Đại học Kyungil
- 10.2000 Đạt được chứng nhận ISO 9002
- 11.2002 Được ngân hàng Daegu lựa chọn là doanh nghiệp vừa và nhỏ triển vọng
- 03.2004 Phát triển thiết bị ngắt, cảnh báo rò rỉ ga
- 04.2004 Nhận giấy khen nộp thuế xuất sắc của Giám đốc Sở thuế Seodaegu
- 05.2004 Phát triển bình chữa cháy tự động kết nối với mạng trong nhà (Home Network)
- 10.2005 Chứng nhận doanh nghiệp mạo hiểm (Số 051323032-1-0265)
- 12.2005 Chứng nhận doanh nghiệp INNO-BIZ (Số 5031-0789)
- 09.2006 Được Sở doanh nghiệp vừa và nhỏ lựa chọn thực hiện dự án cải tiến kỹ thuật
- 09.2006 Thành lập Viện nghiên cứu phụ trợ doanh nghiệp hợp tác công nghiệp-trường học
- 10.2007 Được lựa chọn là doanh nghiệp 3030 thành phố Daegu
- 06.2008 Nhận bằng khen của Giám đốc Sở phòng cháy chữa cháy
- 01.2009 Hoàn công nhà máy thứ 3 Guji ở Dalseong, tổ hợp khu công nghiệp thứ 2
- 03.2010 Nhận bằng khen nộp thuế xuất sắc của Giám đốc Sở thuế
- 06.2010 Được lựa chọn là doanh nghiệp ngôi sao Daegu
- 11.2010 Nhận bằng khen của Bộ trưởng Bộ hành chính và an ninh
- 07.2011 Hợp tác công nghiệp-trường học với Trường đại học Keimyung
- 12.2012 Chứng nhận doanh nghiệp INNO-BIZ
- 05.2014 Chứng nhận doanh nghiệp mạo hiểm.





**Từ năm 1961 (Since 1961)**

Chúng tôi xin hứa đem lại những sản phẩm tốt nhất với nền tảng kỹ thuật tích lũy trong 50 năm qua

**Nội dung (Contents)**

- 04 Bình chữa cháy bột khô kiểu nén
- 05 Thiết bị chữa cháy xịt tự động
- 06 Thiết bị chữa cháy tự động bếp nhà riêng
- 09 Thiết bị ngắt ga
- 10 Thiết bị ngắt, cảnh báo rò rỉ ga
- 11 Dây thoát hiểm nhà cao tầng
- 12 Thiết bị hỗ trợ dây thoát hiểm nhà cao tầng
- 14 Thang thoát hiểm sơ tán dạng đi xuống
- 16 Thiết bị chữa cháy tự động nhà bếp thương mại
- 18 Thiết bị chữa cháy tự động CNC
- 19 Thiết bị kiểm tra rò rỉ ga

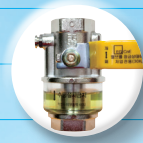

## Bình chữa cháy bột khô kiểu nén khí hy đơ 10-4-3 ※ Số phương thức có thể thay đổi

### Sơ đồ cấu tạo của bình chữa cháy bằng tay 20kg

**KFI** Sản phẩm được kiểm định bởi Viện kỹ thuật công nghiệp chữa cháy Hàn Quốc

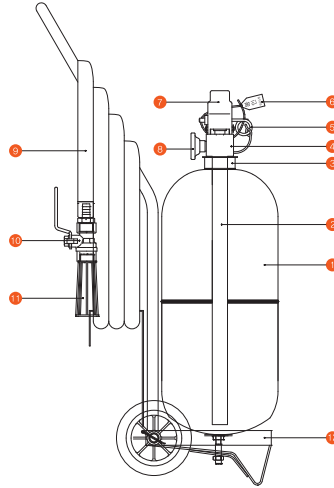

- 1 Bình
- 2 Ống xả bột
- 3 Cổ bình
- 4 Đầu bình
- 5 Pin an toàn
- 6 Dây niêm phong (bịt kín)
- 7 Tay cầm
- 8 Bộ chỉ báo áp suất
- 9 Vòi
- 10 Van bi 15A
- 11 Miệng ống phụt (Còi báo hiệu)
- 12 Giá đỡ (Xe đẩy)

#### Ưu điểm

- Không cần thiết kiểm tra riêng vì có thể biết được áp suất bên trong bình chữa cháy chỉ bằng bộ chỉ báo áp suất.
- Khả năng chữa cháy ưu việt vì sử dụng ni tơ (N2) nên sự thay đổi áp suất theo sự thay đổi nhiệt độ ít.
- Bình chữa cháy kiểu nén luôn an toàn vì áp suất biến mất trong toàn bộ bột khô.
- Dạng nén nên hơi ẩm từ bên ngoài tuyệt đối không vào được vì thế không cần lo lắng thuốc bị đóng cục.
- Có khả năng hoạt động chữa cháy hiệu quả vì nếu bỏ ra van bẫy (lever) thì nó tự ngắt, nếu nhấn thì nó sẽ phóng ra.
- Có khả năng chữa cháy cao vì khoảng cách phóng dài và khả năng phóng mạnh.
- Vì giá treo ống được cố định nên có thể ngăn chặn việc giá treo ống và vòi (hose) bị rơi ra (Đăng ký bằng sáng chế).

Bình chữa cháy bột khô kiểu nén của công ty mang lại khả năng chữa cháy chính xác, bảo hành A/S tuyệt đối cũng như giúp việc kiểm tra đơn giản vì được gắn bộ chỉ báo áp suất.

**KFI** Sản phẩm được kiểm định bởi Viện kỹ thuật công nghiệp chữa cháy Hàn Quốc

### Sơ đồ cấu tạo của bình chữa cháy bột khô kiểu nén

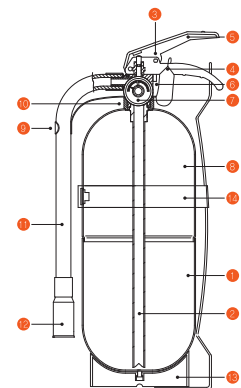

#### Thông số kỹ thuật của bình chữa cháy bột khô kiểu nén

Kiểu	Đơn vị khả năng	Tổng trọng lượng	Trọng lượng thuốc	Thời gian phun	Khoảng cách phun	Chiều cao	Đường kính ngoài
Kiểu nén - 0.7kg	A:1 B:1 C: Thích ứng	1.5Kg	0.7Kg	10 giây	2~3m	309mm	83mm
Kiểu nén - 1.5kg	A:2 B:3 C: Thích ứng	2.8Kg	1.5Kg	10 giây	4~5m	350mm	125mm
Kiểu nén - 2.5kg	A:2 B:4 C: Thích ứng	4.0Kg	2.5Kg	12 giây	4~5m	395mm	135mm
Kiểu nén - 3.3kg	A:3 B:5 C: Thích ứng	5.2Kg	3.3Kg	12 giây	4~5m	450mm	145mm
Kiểu nén - 20kg	A:10 B:20 C: Thích ứng	36Kg	20Kg	33 giây	6m	910mm	284mm

- 1 Bình
- 2 Ống xả bột
- 3 Pin an toàn
- 4 Dây niêm phong
- 5 Tay cầm
- 6 Đầu vòi (Đầu)
- 7 Bộ chỉ báo áp suất
- 8 Thuốc chữa cháy và khí ni tơ
- 9 Giá treo ống
- 10 Cổ bình
- 11 Vòi
- 12 Miệng ống phụt (Còi báo hiệu)
- 13 Giá đỡ bình
- 14 Giá đỡ dùng cho xe ô tô

Đang sản xuất bình chữa cháy dùng cho xe ô tô



## Thiết bị chữa cháy xịt tự động

### Yếu tố cấu tạo và thông số kỹ thuật thiết bị chữa cháy dạng xịt tự động

KFI Sản phẩm được kiểm định bởi Viện kỹ thuật công nghiệp chữa cháy Hàn Quốc

HK-FD30



Số hình thức xịt	13-1-1 72°C
Trọng lượng thuốc	3kg 10 giây
Áp suất tăng áp	7~9.8kg/cm <sup>2</sup> 4.58kg
Phạm vi nhiệt độ sử dụng	-20~40°C
Diện tích phòng hộ danh nghĩa	1m <sup>2</sup>
Loại hình tính năng chữa cháy	Dùng cho đám cháy thông thường, đám cháy lớn trên thiết bị điện

#### Sử dụng

- ◆ Phòng sấy, phòng giặt
- ◆ Phòng nồi hơi (Boiler room) của chung cư và nhà riêng
- ◆ Phòng máy móc, phòng khách của khách sạn, nhà nghỉ
- ◆ Phòng thao tác, phòng biến áp, phòng máy móc, nhà kho của nhà máy
- ◆ Phòng máy, phòng khách của tàu và thuyền đánh cá
- ◆ Kho bảo quản và bộ phận máy dùng các loại dầu



#### Đặc điểm

- Khi xảy ra đám cháy hoạt động tự động dập tắt đám cháy nhờ vào cảm biến nhiệt 72°C
- Không cần thiết thi công riêng và lắp đặt rất dễ dàng
- Kiểm tra bằng mắt xem có hoạt động hay không (Áp suất bên trong bình) dựa vào máy đo hiển thị áp suất
- Thuốc nạp vô hại với gia súc và cơ thể người, dễ dàng giặt sạch khi bị dính vào quần áo, máy móc, đồ đạc (Thành phần chính của thuốc: NH4 H2 PO4)
- Thuốc A, B, C vì được nạp hỗn hợp với khí ni tơ (N2) nên không bị đóng cục lại

Sơ đồ cấu tạo

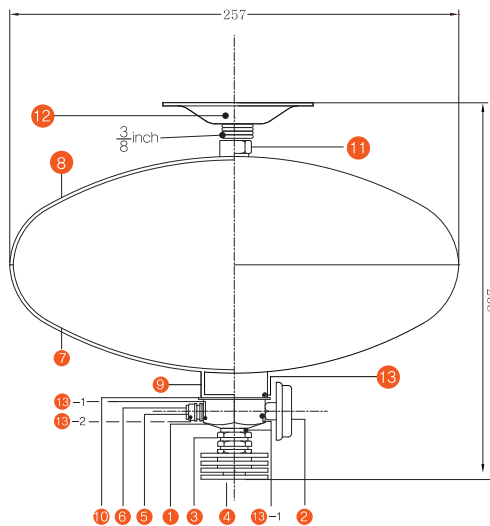

- |                                |                                   |
|--------------------------------|-----------------------------------|
| 1 Van                          | 2 Máy đo (Gauge)                  |
| 3 Miệng ống phụt               | 4 Tấm cách nhiệt                  |
| 5 Họng nạp khí gas vào         |                                   |
| 6 Nắp đậy họng nạp khí gas vào |                                   |
| 7 Tấm trên thân bình           |                                   |
| 8 Tấm dưới thân bình           |                                   |
| 9 Cổ bình                      | 10 Gioăng bảo vệ vòng đệm cổ bình |
| 11 Đai ốc cố định bình         | 12 Giá đỡ lắp trần                |
| 13 Vòng đệm (O-ring)           | 13-1 Vòng đệm (O-ring)            |
|                                | 13-2 Vòng đệm (O-ring)            |

#### Cách lắp đặt và vấn đề cần chú ý

- Gắn giá đỡ lắp trần vào trần nhà theo đường vuông góc, sau đó xoay thân thiết bị theo chiều kim đồng hồ rồi lắp.
- Sau khi kiểm tra xem kim đồng hồ của máy đo áp suất có ở vị trí bình thường hay không mới tiến hành gắn vào.
- Phải kiểm tra xem kim đồng hồ của máy đo áp suất có ở vị trí bình thường hay không ít nhất 1 lần/tháng.
- Khi lắp đặt có vấn đề và trường hợp kim đồng hồ của máy đo áp suất ở sai vị trí thì liên hệ với đại lý phân phối hoặc trụ sở công ty rồi tiến hành kiểm tra.



## Thiết bị chữa cháy tự động bếp cho nhà ở HK-6500

Theo Nghị định quản lý an toàn và bảo trì lắp đặt thiết bị chữa cháy thì có quy định "bắt buộc lắp đặt toàn bộ chung cư từ ngày 1 tháng 1 năm 2008"

### Bộ phận cấu tạo và thông số kỹ thuật



Sản phẩm được kiểm định bởi Viện kỹ thuật công nghiệp chữa cháy Hàn Quốc

#### Bình chữa cháy HKF-310

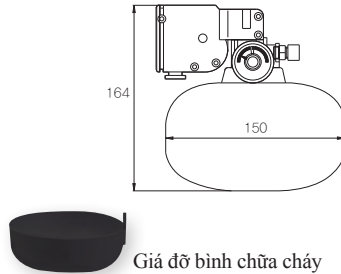

Cách vận hành	Xả thuốc chữa cháy theo ống xả với pin nén được nén bằng cách khởi động nút (cap) được kết nối với động cơ.
Bình chữa cháy	Vật liệu KSD 3698/ Độ dày 1.2t/ Dung tích trong: 1025ml/ Lượng thuốc 0.8l
Tăng áp suất	Áp suất sử dụng 0.75~0.98MPa
Bình khí	Phương thức dò áp suất bộ chỉ báo áp suất, phương thức nén rộng ra với ống bourdon
Kích thước (mm)	150 (W) × 164 (H)
Trọng lượng (g)	1900

#### Bộ phận tiếp nhận HKC-650 / HKC-650T

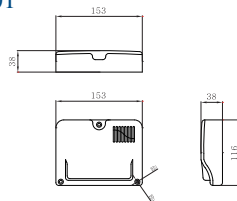

Điện áp định mức	AC220V / 60Hz
Công suất tiêu thụ	140W
Nguồn điện dự phòng	Ni-Cd Battery, DC 12V 600mAh
Phạm vi nhiệt độ sử dụng	-10 ~ 40°C
Mô đun thông tin	Trang bị RS-485 (Tùy chọn)
Kích thước (mm)	153(W) × 116(H) × 38(D)
Trọng lượng (g)	700

#### Bộ phận điều khiển HKR-650 / HKR-650T (Dùng cho đồng hồ thời gian)



HKR-650

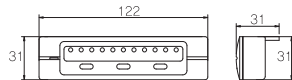

HKR-650T (Dùng cho đồng hồ thời gian)

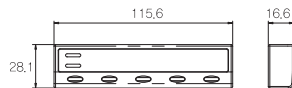

Điện áp định mức	DC 12V
Chức năng	Điều khiển từ xa và hiển thị tính năng
Phạm vi nhiệt độ sử dụng	-10 ~ 40°C
Kích thước (mm)	HKR-650 : 122(W)×31(H)×29(D) HKR-400 : 115.6(W)×28.1(H)×16.6(D)
Trọng lượng (g)	39

#### Bộ phận dò ga HKD-410



Khi kết hợp với giá đỡ (bracket)

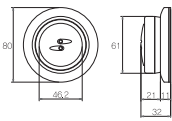

Điện áp định mức	DC 12V
Loại khí sử dụng	LNG, LPG
Mật độ cảnh báo	LPG 600~4,500ppm / LNG 600~12,500ppm
Cách thức dò khí	Kiểu xit (Diffusion type)
Yếu tố nhận biết khí	Phương thức đốt cháy xúc tác (Dạng ngay tức thì)
Kích thước (mm)	61×32(D)
Trọng lượng (g)	60

\* Chú ý – Phải sử dụng ga thử nghiệm khi kiểm tra bộ phận dò ga

#### Bộ phận cảm biến nhiệt độ & miệng ống phụt HKT-300 / HKN-200

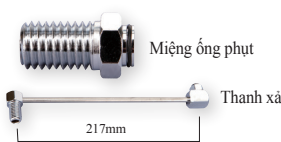

Miệng ống phụt

Thanh xả



Cảm biến nhiệt độ

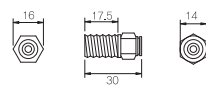

Bộ cảm biến thứ nhất	Loại: Cảm biến nhiệt độ (Thermistor type/ Kiểu nhiệt kế điện tử) Nhiệt độ làm việc danh định : 95°C
Bộ cảm biến thứ hai	Loại: Cảm biến nhiệt độ (Thermistor type/ Kiểu nhiệt kế điện tử) Nhiệt độ làm việc danh định : 135°C
Miệng ống phụt xit	Thời gian phóng: 12 giây, Góc độ phóng: 80° Diện tích phòng hộ danh định : 695mm×695mm Chiều cao lắp đặt hiệu quả : 500~700mm

#### Thiết bị ngắt ga HKS-220 / HKS-615N / HKS-620 / HKS-610

Kiểu cơ học  
HKS-220



Kiểu điện tử  
HKS-615N



Kiểu điện tử  
HKS-620



Kiểu làm phẳng  
HKS-610





## Thiết bị chữa cháy tự động bếp nhà ở HK-5000/5100

Theo Nghị định quản lý an toàn và bảo trì lắp đặt thiết bị chữa cháy thì có quy định "bắt buộc lắp đặt toàn bộ chúng từ ngày 1 tháng 1 năm 2008"

### Bộ phận cấu tạo và thông số kỹ thuật

KFI Sản phẩm được kiểm định bởi Viện kỹ thuật công nghiệp chữa cháy Hàn Quốc

#### Bình chữa cháy HKF-310

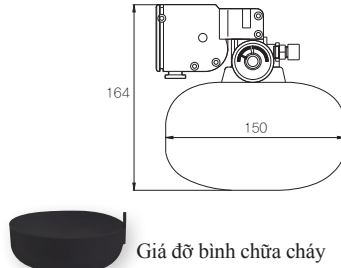

Giá đỡ bình chữa cháy

Cách thức hoạt động	Xả thuốc chữa cháy theo ống xả với pin nén được nén bằng cách khởi động nút (cap) được kết nối với động cơ.
Bình chữa cháy	Vật liệu KSD 3698/ Độ dày 1.2t Dung tích trong 1025ml/ Lượng thuốc 0.8l
Tăng áp suất	Áp suất sử dụng 0.75~0.98MPa
Bình khí	Phương thức đo áp suất bộ chỉ báo áp suất Phương thức nén rộng ra với ống bourdon
Kích thước (mm)	150 (W) × 164 (H)
Trọng lượng (g)	1900

#### Bộ phận tiếp nhận HKC-500/510

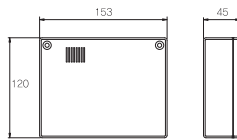

Điện áp định mức	AC220V / 60Hz
Công suất tiêu thụ	140W
Nguồn điện dự phòng	Ni-Cd Battery, DC 12V 600mAh
Phạm vi nhiệt độ sử dụng	-10 ~ 40°C
Mô đun thông tin	Trang bị RS-485 (Tùy chọn)
Kích thước (mm)	HKR-650 : 122(W)×31(H)×29(D)
Trọng lượng (g)	700

#### Bộ phận điều khiển HKR-300

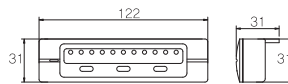

Điện áp định mức	DC 12V
Chức năng	Điều khiển từ xa và hiển thị tính năng
Phạm vi nhiệt độ sử dụng	-10 ~ 40°C
Kích thước (mm)	122(W)×31(H)×29(D)
Trọng lượng (g)	39

#### Bộ phận dò ga HKD-410



Khi kết hợp với giá đỡ (bracket)

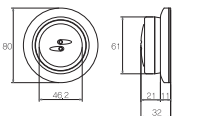

Điện áp định mức	DC 12V
Loại khí sử dụng	LNG, LPG
Mật độ cảnh báo	LPG 600~4,500ppm / LNG 600~12,500ppm
Cách thức dò ga	Kiểu xịt (Diffusion type)
Yếu tố nhận biết khí	Kiểu đốt cháy xúc tác (Dạng ngay tức thì)
Kích thước (mm)	61ø×32(D)
Trọng lượng (g)	60

\* Chú ý – Phải sử dụng ga thử nghiệm khi kiểm tra bộ phận dò ga

#### Bộ phận cảm biến nhiệt độ & miệng ống phụt HKT-300 / HKN-200

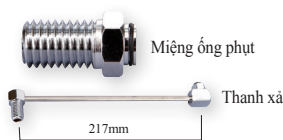

Miệng ống phụt

Thanh xả



Cảm biến nhiệt độ

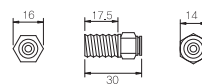

Bộ cảm biến thứ nhất	Loại: Cảm biến nhiệt độ (Thermistor type/ Kiểu nhiệt kế điện tử) Nhiệt độ làm việc danh định : 95°C
Bộ cảm biến thứ hai	Loại cảm biến nhiệt độ (Thermistor type/ Kiểu nhiệt kế điện tử) Nhiệt độ làm việc danh định : 135°C
Miệng ống phụt xịt	Thời gian phóng vòi phun xịt : 12 giây, Góc độ phóng : 80° Diện tích phòng hộ danh định : 695mm×695mm Chiều cao lắp đặt hiệu quả : 500~700mm

#### Thiết bị ngắt ga HKS-600 / HKS-220 / HKS-800

Kiểu cơ học HKS-600



Kiểu cơ học HKS-220



Kiểu làm phẳng HKS-800





## Thông tin chi tiết về thiết bị chữa cháy tự động bếp nhà ở

### So đồ thiết bị lắp đặt và bản vẽ lắp đặt thiết bị chữa cháy tự động bếp nhà ở

**Chức năng của các bộ phận:**  
 A. Bình chữa cháy (Bộ phận chuyên động) B. Bộ phận xả (Nozzle) C. Bộ phận dò khí  
 D. Thiết bị ngắt E. Bộ phận điều khiển F. Bộ phận tiếp nhận G. Bộ phận cảm biến nhiệt độ

**Vị trí lắp đặt bộ phận dò khí**

- Trường hợp LNG : Trong khoảng 30cm từ trần nhà
- Trường hợp LPG : Trong khoảng 30cm từ sàn nhà
- Lắp đặt trong vòng 4m, bán kính trên 1m từ thiết bị ga (Bếp ga)

**Hạng mục chú ý trong ống dẫn/ đường dây**

- Dây dò khí ga: Ống chôn ngầm PVC ø16, chiều dài tối đa 3m, dây điện: trên UTP 4P
- Dây ngắt khí ga: Ống chôn ngầm PVC ø16, chiều dài tối đa 5m, dây điện: trên UTP 4P
- Khi chôn ngầm ống PVC, BOX cửa ra vào sử dụng BOX 2 cửa ổ cắm điện.
- Trường hợp chiều dài tối đa bất thường, yêu cầu thảo luận trước với công ty
- Thiết bị ngắt được lắp đặt ở vị trí trong vòng 2m từ van đóng mở ống dẫn nhà bếp, lắp đặt sao cho bình thường có thể kiểm tra xác nhận.

**Vị trí lắp bộ phận cảm biến nhiệt độ/ Miệng ống phụt**

- Lắp đặt theo diện tích phòng hộ và chiều cao lắp đặt hiệu quả được phê duyệt
- Chiều cao của miệng ống phụt (Nozzle): 500~700mm
- \* Chiều cao lắp đặt hiệu quả, diện tích phòng hộ bình thường theo từng loại có thể khác nhau.

### 주거용 주방 자동소화장치 H/N 결선도

\* Home Network 연동시 Rj45잭의 결선 : 4번-, 5+로 결선하면 됩니다. (Rj45잭 결선은 전기통신공사분임)

**1 수신부** (Receiver) | **통신 RS-485/PLC** | **4번-, 5+로 결선** | **20A Van bi** | **Home Automation Home Network System**

**7 가스차단장치** (Gas shut-off device) | **3C UTP 4P 이상** | **현장 매립선 (건설사용)** | **입선은 협의 후 시공**

**4 소화기** (Fire extinguisher) | **노출 & 온도감지부 ASS'Y** | **6** | **입선은 협의 후 시공** | **현장 매립선 (건설사용)** | **3C UTP 4P 이상**

**5 가스탐지부** (Gas detector) | **5** | **조작부** (Control unit)

NO	부품명 (내열전선)	선길이 (mm)
3	조 작 부	1000
4	소 화 기	800
5	탐 지 부	140
6	탐 지 부 연결	1000
7	차 단 기	130
8	차 단 기 연결	800
9	온 도 센 서	1000
12	수신부측	400
	탐지부측	
	감지부측	
	소화기측	
13	전 원 코 드	1000
14	예 비 전 원	70

### Quá trình kiểm tra chữa cháy của thiết bị chữa cháy tự động bếp nhà ở

Điều kiện kiểm tra → Tự bốc cháy → Bộ báo động cháy → Xả thuốc → Kết quả (Đập tắt đám cháy)

## Thiết bị ngắt ga

### Thiết bị ngắt ga kiểu cơ học

KGS 한국가스안전공사 검정품

#### Thiết bị ngắt ga kiểu kết nối trực tiếp HKS-600

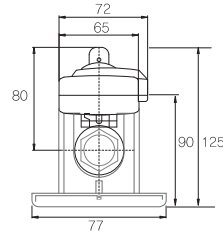
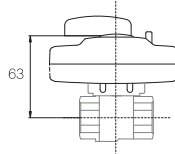

#### Thiết bị ngắt ga kiểu hình tròn HKS-220

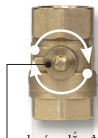

Phương hướng lắp đai ốc (nut)  
Kích thước 5mm, 6mm theo nhà máy sản xuất

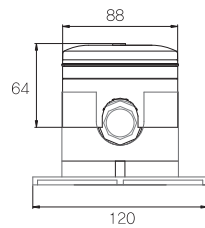
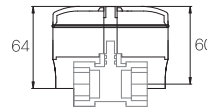

### Thiết bị ngắt ga kiểu điện tử

### Thiết bị ngắt ga kiểu chôn lắp

#### HKS-615N

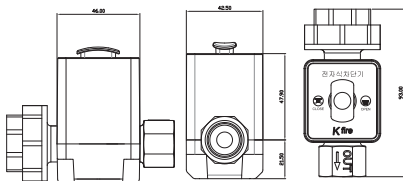

#### HKS-620

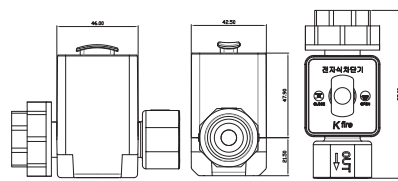

#### HKS-610

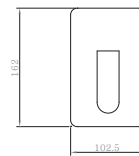

### Hình ảnh lắp đặt thiết bị ngắt ga





## Thiết bị ngắt, cảnh báo rò rỉ ga

### Thiết bị ngắt, cảnh báo rò rỉ ga ga HK-S500

#### Thiết bị cảnh báo rò rỉ ga HKA-410



Khi kết hợp với giá đỡ

Loại	Kiểu đơn	Phương thức dò	Kiểu đốt cháy xúc tác & Kiểu xịt
Model	HKA-410	Khi ga áp dụng	LPG, LNG
Nguồn điện	DC 12V	Nồng độ cảnh báo	LPG 0.05~0.45% LNG 0.05~1.25%
Công suất tiêu thụ	1.7W (Lúc bình thường) / 1.8W (Khi cảnh báo)	Chỉ số hình dáng	61Ø×21(D) – Không bao gồm giá đỡ / 80Ø×32(D) bao gồm giá đỡ
Đầu ra cảnh báo	Khi cảnh báo-DC 12V / Tín hiệu điểm: NO, NC, COM		
Phạm vi nhiệt độ sử dụng	-20~40°C		

#### Bộ phận điều khiển HKL-500



Nguồn điện	220V
Đầu ra bộ phận ngắt	DC 12V
Chức năng nút	Mở, Đóng, Quay lại / Dừng lại
Phương thức đóng, mở	Phương thức S/W giới hạn (Limit S/W method)
Chỉ số hình dáng	79(W)×128(H)×45(D)
Đầu vào cảnh báo	DC 12V
Nhiệt độ và độ ẩm sử dụng	-10~40°C
Thiết bị ngắt sử dụng	HKS-220
Trọng lượng	311g
Chức năng thông tin (Liên động)	PLC / RS-485 (Tùy chọn)

#### Thiết bị ngắt HKS-220



Loại (Type)	Loại điều khiển hộp số
Loại định lắp	Bất vít trực tiếp van bi
Dây kết nối	CVV hoặc VCT hoặc UTP 2P hoặc TIV 0.5×3c. Dây điều khiển (Mạng dây kết nối cho LH: Sử dụng dây HFIX)

### Sơ đồ cấu tạo sản phẩm



## Thiết bị cảnh báo rò rỉ ga A. 15-23

※ Số kiểu có thể bị thay đổi

### Thiết bị cảnh báo rò rỉ ga HKA-220



Loại	Thiết bị cảnh báo khí ga kiểu đơn	Phương thức dò	Kiểu đốt cháy xúc tác & Kiểu xịt
Model	HKA-220	Ga áp dụng	LPG, LNG
Nguồn điện	AC 220V	Nồng độ cảnh báo	LPG 0.05~0.45% LNG 0.05~1.25%
Công suất tiêu thụ	2.0W	Chỉ số hình dáng	67(W)×105(H)×31(D) – Bao gồm giá đỡ
Đầu ra cảnh báo	Khi cảnh báo-DC 12V / Tín hiệu điểm: NO, NC, COM	Trọng lượng	196.7g
Phạm vi nhiệt độ sử dụng	-20~40°C		

## Dây thoát hiểm nhà cao tầng

Khi xảy ra tình huống cần ứng cứu hoặc hỏa hoạn, móc vào thiết bị hỗ trợ dây thoát hiểm nhà cao tầng (rời hạ xuống tự động dựa vào trọng lượng cơ thể của người sử dụng).

### Dây thoát hiểm nhà cao tầng

KFI Sản phẩm được kiểm định bởi Viện kỹ thuật công nghiệp chữa cháy Hàn Quốc



Miếng đệm cao su giảm xóc cho tấm bảo vệ nách

Đây là sản phẩm có thể làm giảm tối thiểu xung đột mang tính vật lý vào vách khi bắt vít bằng cách gắn miếng đệm cao su hai bên của tấm bảo vệ khi sử dụng.

#### Thông số kỹ thuật

Số kiểu	WAN 14-2
Độ bền kéo sợi dây (Rope) và đai thắt lưng (Belt)	900~1,000kg
Tải trọng sử dụng tối đa	150kg
Số người sử dụng tối đa	1 người
Tốc độ hạ xuống	16cm/s ~150cm/s

#### Kích thước

Tên model	Loại tầng	Chiều dài (m)	Trọng lượng (kg)
HKDD-3	3F	9	6.02
HKDD-4	4F	12	6.24
HKDD-5	5F	15	6.46
HKDD-6	6F	18	6.68
HKDD-7	7F	21	6.90
HKDD-8	8F	24	7.12
HKDD-9	9F	27	7.34
HKDD-10	10F	30	7.56
HKDD-11	11F	33	7.78
HKDD-12	12F	36	8.00
HKDD-13	13F	39	8.22
HKDD-14	14F	42	8.44
HKDD-15	15F	45	8.66

### Hòm dây thoát hiểm nhà cao tầng – Kết hợp sử dụng chỗ để chân



Đây là sản phẩm có thể sử dụng khi khẩn cấp bằng cách đặt nằm xuống rồi cho chân lên.

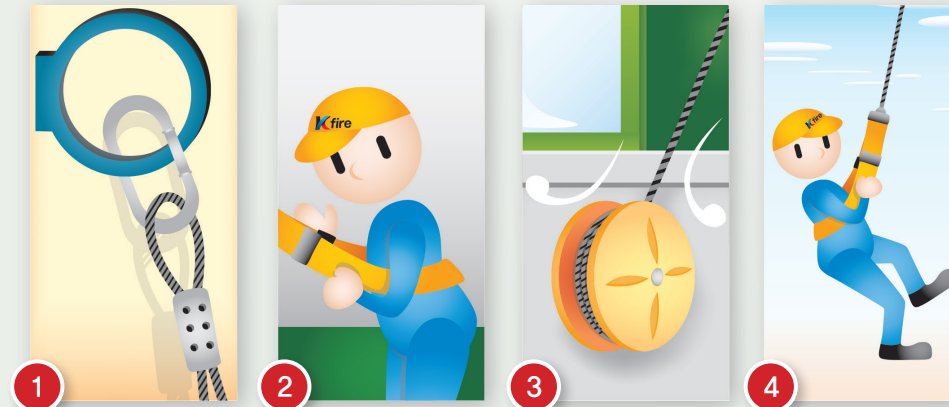
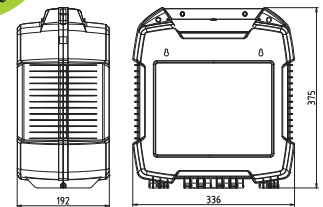

#### Ưu điểm, điểm đặc biệt

- Sợi dây (Rope) được tạo thành từ dây cáp máy bay đặc biệt, phủ bởi sợi cotton không bị xoắn để giảm ma sát khi sử dụng và để duy trì độ bền
- Dù người già yếu hay trẻ em sử dụng cũng đều có thể tránh được một cách an toàn
- Dễ dàng sử dụng và hạ xuống chậm mà không bị tăng tốc đột ngột
- Ở nơi hẻo lánh, có thể hạ xuống một cách an toàn một mình dù không có sự giúp đỡ của người khác

- Kiểm tra xem đã treo móc (Hook) của dây thoát hiểm nhà cao tầng vào đuôi thiết bị hỗ trợ khi xảy ra tình huống khẩn cấp hoặc hỏa hoạn hay chưa.
- Đeo đai thắt lưng vòng quanh ngực một cách an toàn.
- Ném ròng rọc ra ngoài cửa sổ
- Hạ cơ thể xuống đối diện với tường.



## Thiết bị hỗ trợ dây thoát hiểm nhà cao tầng

Khi xảy ra tình huống cần ứng cứu hoặc hỏa hoạn, móc vào thiết bị hỗ trợ dây thoát hiểm nhà cao tầng (rời hạ xuống tự động dựa vào trọng lượng cơ thể của người sử dụng).

### Thiết bị hỗ trợ 2 mức loại gắn vào bên trong tường

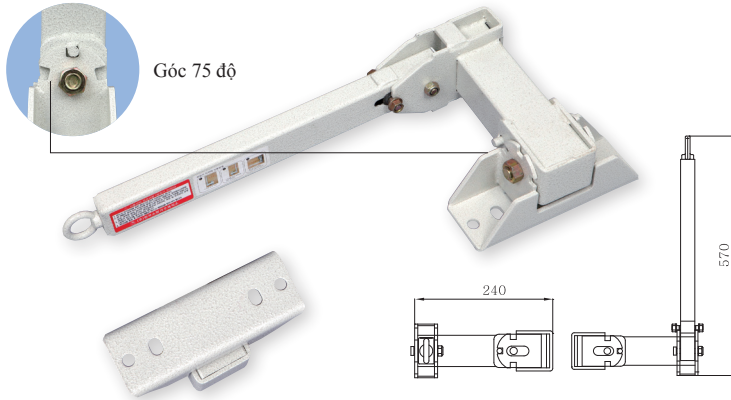

Loại	Gắn vào bên trong tường
Số phê duyệt loại	Jiji 15-12
Vật liệu	KSD 3503(SS400)
Trọng lượng	7.2kg
Số người sử dụng tối đa	1 người
Tải trọng sử dụng tối đa	150kg
Tốc độ quay vòng	150 độ

### Thiết bị hỗ trợ gắn vào bên dưới tường – Loại LH

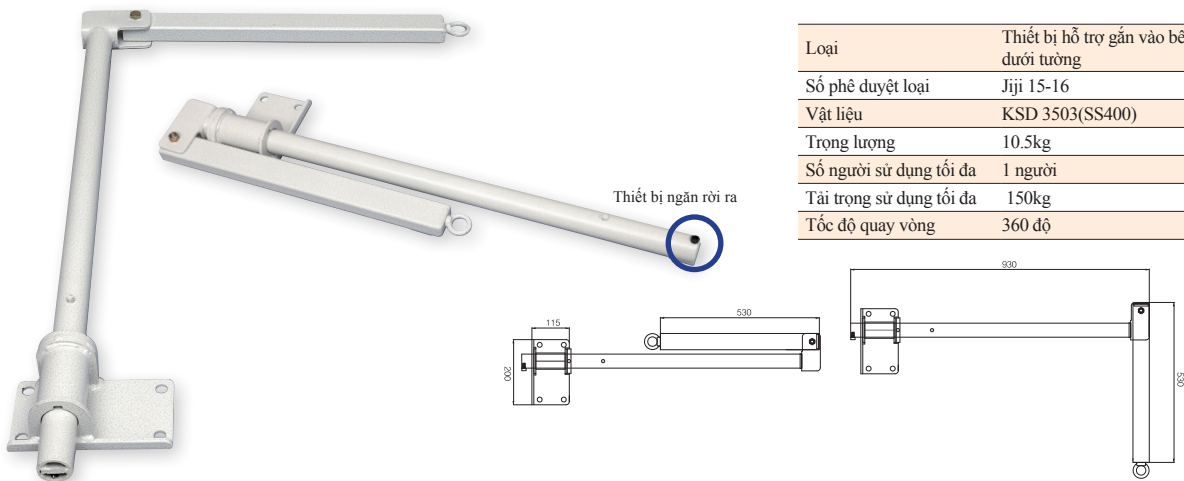

Loại	Thiết bị hỗ trợ gắn vào bên dưới tường
Số phê duyệt loại	Jiji 15-16
Vật liệu	KSD 3503(SS400)
Trọng lượng	10.5kg
Số người sử dụng tối đa	1 người
Tải trọng sử dụng tối đa	150kg
Tốc độ quay vòng	360 độ

### Thiết bị hỗ trợ gắn vào bên dưới tường – Loại thường

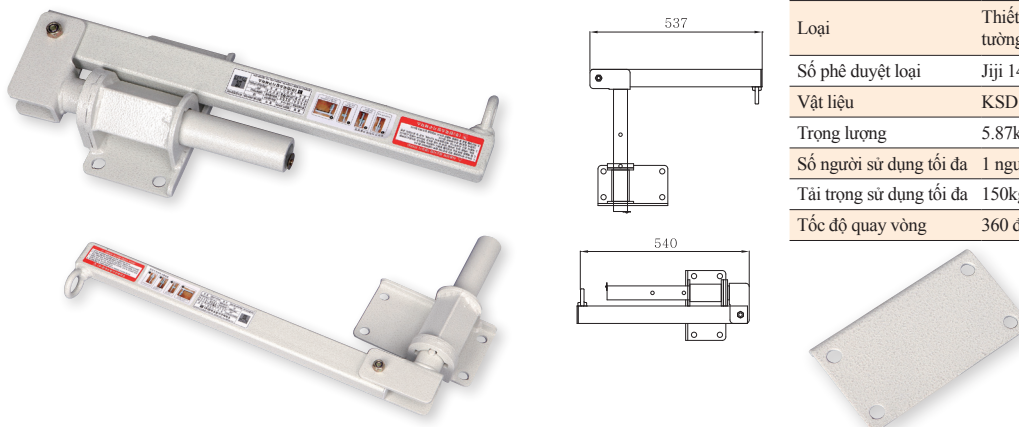

Loại	Thiết bị hỗ trợ gắn vào bên dưới tường
Số phê duyệt loại	Jiji 14-4
Vật liệu	KSD 3503(SS400)
Trọng lượng	5.87kg
Số người sử dụng tối đa	1 người
Tải trọng sử dụng tối đa	150kg
Tốc độ quay vòng	360 độ

Thiết bị hỗ trợ loại gắn vào bên ngoài tường

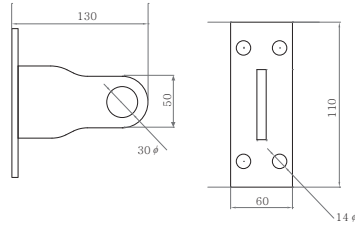

Loại	Thiết bị gắn vào bên ngoài tường
Số phê duyệt loại	Jiji 15-13
Chất liệu	KSD3698 (SUS304)
Trọng lượng	0.86Kg
Số người sử dụng tối đa	1 người
Tải trọng sử dụng tối đa	150kg

Thiết bị hỗ trợ dè chân

Loại LH (LH type)



Loại thường

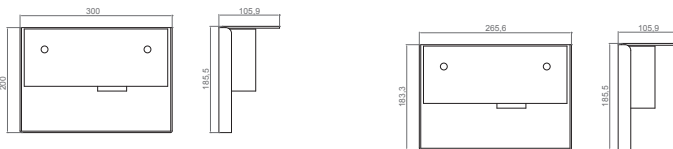

Tên sản phẩm	Thiết bị hỗ trợ dè chân
Vật liệu	KSD3752
Trọng lượng	2.6kg / 1.76Kg
Số người sử dụng tối đa	1 người
Tải trọng sử dụng tối đa	150kg





## Thang thoát hiểm sơ tán hạ thấp đi xuống

### Thang sơ tán EG-100



Sản phẩm được kiểm định bởi Viện kỹ thuật công nghiệp chữa cháy Hàn Quốc

Được sử dụng cho các thiết bị an toàn cháy nổ của các dụng cụ sơ tán. Thông báo số 27 – 2011 của Sở phòng cháy chữa cháy vào tháng 11 năm 2011 căn cứ theo điều 46 Nghị định luật xây dựng (Lắp đặt phòng cháy)



Nắp đựng thang

Vật liệu			
Phân loại		Tên gọi và kích thước	Chú ý
Vỏ bảo quản	Vật liệu	Không gỉ (Cán thép nguội SUS304)	Phần trên 1.5t, Phần thân 1.2t
Phần thân thang	Khoảng cách STEP	344mm	
	Chiều rộng STEP	326mm	
	Vật liệu	Sắt thép (Thép cán nhiệt)	

Kích thước			
Hình thức (Form)	Chiều cao	Phân loại	Chiều cao tầng
Dùng cho chung cư Đường kính ngoài: 655(W)×690(L) Đường kính trong: 610(W)×640(L)	210(H)	7 bước	2,480~2,890
		8 bước	2,890~3,230
		9 bước	3,230~3,580
Dùng cho tòa nhà thông thường như ký túc xá, văn phòng Đường kính ngoài: 650(W)×730(L) Đường kính trong: 600(W)×680(L)	250(H)	10 bước	3,580~3,920
		11 bước	3,920~4,260
		12 bước	4,260~4,610

- ▶ Sản phẩm được kiểm định và phê duyệt hình thức bởi Viện kỹ thuật công nghiệp chữa cháy Hàn Quốc
- ▶ Chất lượng kiểm tra bởi Trung tâm nghiên cứu bảo hiểm tai nạn
- ▶ Bên ngoài cửa sập 655×690

### Phân loại thi công và đặc trưng sản phẩm

#### Ngắt âm thanh kép

Gắn vật liệu hút âm vào tấm trên tấm dưới. Âm thanh được hấp thụ chính bởi tấm dưới thứ nhất và âm thanh còn lại được hấp thụ bởi tấm trên thứ hai.



Tấm trên

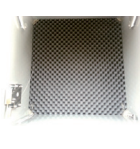

Tấm dưới

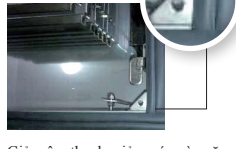

Giảm âm thanh, giảm xóc và ngăn nước không vào được bên trong cửa sập (EPDM)

#### PRIVACY (Ngăn ngừa tội phạm, phân chia tấm trên và dưới, khóa trẻ em Kids lock)

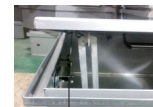
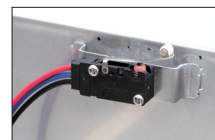

Kids lock

Không cần dụng cụ riêng khi thoát hiểm khẩn cấp, dù tấm trên mở ra thì cũng không thấy phần bên trong nhà dưới (Khi cứu hỏa bằng cảnh báo có thể trở thành vật chướng ngại)

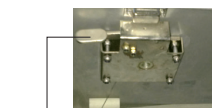

Nếu nhấn thì tấm dưới được mở ra

#### Hạng mục tùy chọn – Đóng phần trên/ Thiết bị khóa

Gắn thiết bị kiểm tra khóa để đề phòng xâm hại đời sống riêng tư, khi khẩn cấp nếu nhấn bằng tay acrylic ở phần trên thì acrylic bị hỏng, nhấn nút thiết bị mở ở phần được mở và mở ra.

Tile-attached top cover type

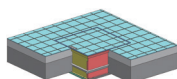

Clear-coated top cover type



Thiết bị khóa



Thiết bị khóa







## Thiết bị chữa cháy tự động bếp thương mại

### Đặc điểm của KISEN-100, Thiết bị chữa cháy tự động bếp thương mại

Thiết bị chữa cháy tự động **KISEN**  
bếp thương mại

1. Có thể sử dụng 3 khu vực (Zones) chỉ với một bộ điều khiển
2. Khu vực 1 (Zone 1) được cấu tạo cơ bản bởi một miệng ống phụt (Nozzle) và trên một cảm biến nhiệt độ, có thể lắp đặt tối đa 5 miệng ống phụt và 6 cảm biến nhiệt độ, một bình chữa cháy lắp đặt ở một khu vực.
3. Ống dẫn kết nối miệng ống phụt (Nozzle) với bình chữa cháy sử dụng ống dẫn loại một cửa, chiều dài của ống dẫn có khả năng ứng dụng tối thiểu 5M, tối đa 30M.
4. Sử dụng còi báo động bên ngoài như là chức năng phụ thêm để đẩy mạnh chức năng cảnh báo, sử dụng tín hiệu tiếp điểm để kết nối với các thiết bị khác.

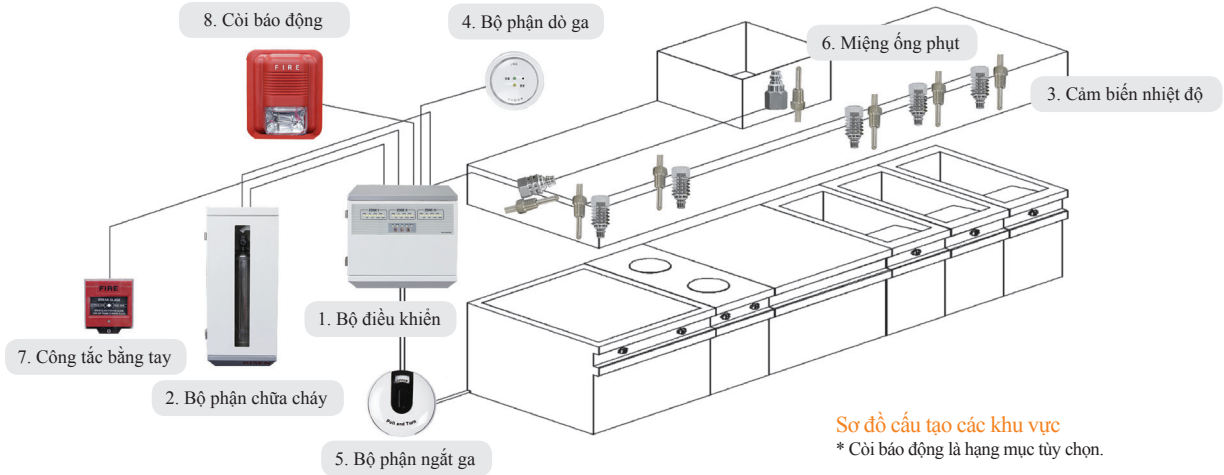

### Nguyên lý hoạt động của KISEN-100



Thiết bị chữa cháy tự động bếp thương mại

**KISEN**

1. Phát sinh hỏa hoạn
2. Cảm biến nhiệt độ cài đặt cho hỏa hoạn hoặc vận hành công tắc bằng tay
3. Tín hiệu hỏa hoạn được truyền tới bộ điều khiển
4. Các tính năng bắt đầu hoạt động  
- Ống dẫn chống cháy hoạt động – Thiết bị ngắt khí hoạt động – Đầu động cơ của bình chữa cháy hoạt động
5. Xịt thuốc chữa cháy → Bắt đầu chữa cháy
6. Chấn áp đa chiều nhờ vào miệng ống phụt xịt theo từng vị trí bên trong/bên ngoài thiết bị nấu ăn

### Ví dụ lắp đặt KISEN-100



- ▶ Hầu hết các vụ cháy lớn trong các nhà hàng ăn uống bị phát triển ra diện rộng hơn do sử dụng nhiều chất dễ cháy như dầu ăn và đốt lửa ở nhiệt độ cao, vì rất nhiều người ra vào các nhà hàng nên khi xảy ra hỏa hoạn thì tỉ lệ xảy ra thiệt hại về tính mạng rất cao.
- ▶ Gần đây, khi bị thiệt hại do hỏa hoạn lớn xảy ra thì thiệt hại mang tính vô hình 2 lần như suy giảm hình ảnh của nhà hàng và tổn thất theo thời gian gián đoạn kinh doanh là rất lớn. Do vậy, nhận thức về sự an toàn cháy nổ cần phải được thay đổi.
- ▶ Trường hợp ở Mỹ và Châu Âu, tại nhà hàng hay địa điểm ăn uống đều đã và đang sử dụng hệ thống chữa cháy tự động bếp thương mại từ rất lâu và đã đạt hiệu quả trong thực tế.
- ▶ Do vậy, cần thiết nhận biết và dập tắt ngay từ ban đầu phát sinh hỏa hoạn, Kisen-100 cung cấp thiết bị chữa cháy tốt nhất cho khách hàng giúp tối thiểu hóa tổn thất tài sản vô hình và hữu hình.

## Thiết bị chữa cháy tự động bếp thương mại

### Thông số kỹ thuật chi tiết KISEN-100

### Thiết bị chữa cháy tự động bếp thương mại **KISEN**

#### Bộ điều khiển KC-100

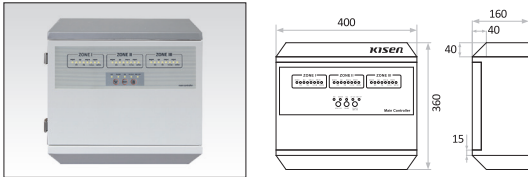

Hạng mục	Thông số kỹ thuật
Vật liệu	Thép hoặc SUS
Nhiệt độ khả năng lắp đặt	0°C~99°C
Khu vực cài đặt (Tiêu chuẩn trên mỗi một bộ điều khiển)	Khả năng cài đặt tối đa 3 khu vực (Zone)
Số lượng cài đặt (Tiêu chuẩn trên mỗi một bộ điều khiển)	Bình chữa cháy: 1 cái một khu vực (Zone) Miệng ống phun (Nozzle): Tối đa 5 thiết bị mỗi khu vực Cảm biến nhiệt độ: Tối đa 6 cái mỗi khu vực
Kích thước	700×700×200
Phạm vi nhiệt độ sử dụng	-20°C~40°C

#### Cảm biến nhiệt độ KT100



Hạng mục	Thông số kỹ thuật
Cách thức cảm biến	Loại cảm biến nhiệt độ (Kiểu nhiệt kế điện tử: Thermistor type)
Nhiệt độ cảm biến lần 1	90°C (Khả năng cài đặt)
Nhiệt độ cảm biến lần 2	130°C (Khả năng cài đặt)
Phạm vi sử dụng	0~300°C

#### Bộ phận ngắt ga KS100



Hạng mục	Thông số kỹ thuật	Hạng mục	Thông số kỹ thuật
Cách thức ngắt	Vận hành hộp số	Phương thức điều khiển chuyển động	Chuyển động động cơ, S/W giới hạn
Tốc độ ngắt	Trong vòng 8 giây	Phạm vi nhiệt độ sử dụng	-20°C~40°C
Mômen ngắt (Torque)	65kgf.cm	Điện áp sử dụng	DC12V / DC24V
Độ bền	Trên 6,000 lần	Tiêu chuẩn	20A / 40A

#### Công tắc bằng tay KMSW100

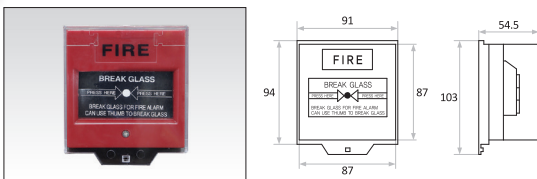

Hạng mục	Thông số kỹ thuật
Phương thức chuyển động	Tiếp điểm
Nhiệt độ sử dụng	-10°C~50°C
Vật liệu	ABS chịu nhiệt

#### Bộ phận chữa cháy KF-110

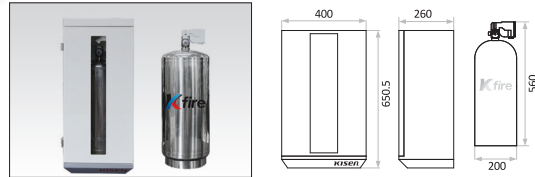

Hạng mục	Thông số kỹ thuật	Hạng mục	Thông số kỹ thuật
Chất liệu	KSD 3698, Độ dày: 1.2T	Phương thức chuyển động	Mơ chuyển động đồng cơ
Chiều dài	Ø200×587mm	Nguyên liệu sản xuất thuốc chữa cháy	Potassium Carbonate (K2CO3, reinforced liquid)
Dung tích trong	Khoảng 13.5 l	Thời gian phóng	60 giây
Phương thức tăng áp	Nén khí ni tơ	Phạm vi nhiệt độ sử dụng	-20°C~40°C
Áp suất tăng áp	9.8kg/cm <sup>2</sup>		

#### Bộ phận dò ga KD100

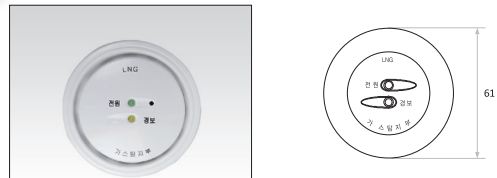

Hạng mục	Thông số kỹ thuật
Cách nhận biết	Kiểu đốt cháy xúc tác
Nhận biết ga	LNG, LPG
Nồng độ nhận biết	LPG 600~4500ppm, LNG 600~12,500ppm
Phương thức dò ga	Kiểu xit
Phạm vi sử dụng	-20°C~40°C

#### Miệng vòi phun (Nozzle) KNZ100SET

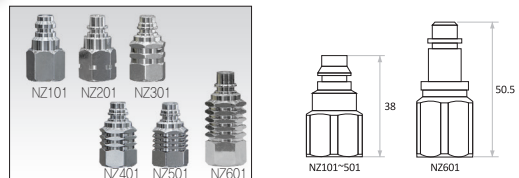

Hạng mục	Thông số kỹ thuật					
Số miệng vòi phun	NZ101	NZ201	NZ301	NZ401	NZ501	NZ601
Thời gian phóng	60 giây	60 giây	60 giây	60 giây	60 giây	60 giây
Lượng phóng	2229g	3115g	2245g	2822g	994g	3506g
Góc độ phóng	45°	80°	45°	45°	30°	80°
Thiết bị lắp đặt	Ống dẫn	Bếp	Thiết bị rán / Thiết bị nướng (PLENUM)	Nhiên liệu thay thế / Thiết bị nướng	Nướng dạng vi	Thiết bị rán / Vi sắt dùng nấu ăn
Chất liệu	Hợp kim đồng / Mạ chrome					

#### Còi báo động (Siren) KISEN-KES100

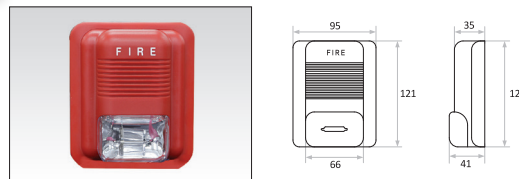

Hạng mục	Thông số kỹ thuật	Hạng mục	Thông số kỹ thuật
Chiều dài	134mm×115mm×48mm	Khoảng cách nhấp nháy	1.5 giây
Điện áp hoạt động	DC 24V	Chu kỳ nhấp nháy	Khoảng 30,000
Còi báo động audio	90~100dB	Khoảng cách giữa các lỗ cố định lắp đặt	65mm
Còi báo động nhấp nháy	1.2WS	* Còi báo động (Siren) là hạng mục tùy chọn	



## Thiết bị chữa cháy tự động CNC

### Giới thiệu sản phẩm

#### Thiết bị chữa cháy tự động CNC (Loại cảm biến nhiệt độ, dùng cho máy tiện tự động)

Lắp đặt cảm ứng nhiệt độ ở những khu vực có nguy cơ xảy ra hỏa hoạn. Khi bộ phận cảm ứng phát hiện nhiệt độ đang vượt mức nhiệt độ tiêu chuẩn, nó sẽ truyền tín hiệu đến thiết bị chữa cháy tự động và thiết bị chữa cháy tự động gửi tín hiệu cháy đến thiết bị kiểm soát CNC của máy tiện tự động. Thiết bị kiểm soát CNC của máy tiện tự động cho phép hoạt động hoặc ngừng các thiết bị đã được kết nối và ngắt điện, nhanh chóng dập tắt ngọn lửa ở giai đoạn đầu bằng cách xịt thuốc chữa cháy từ miệng ống phụt xịt.



### Cấu tạo và phương pháp vận hành thiết bị chữa cháy tự động

#### Cấu tạo thiết bị chữa cháy tự động

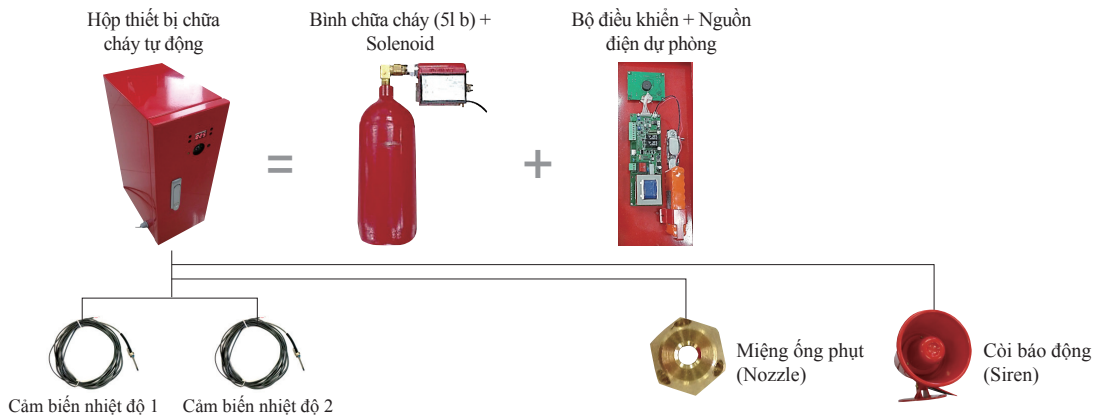

#### Thứ tự khởi động thiết bị chữa cháy tự động

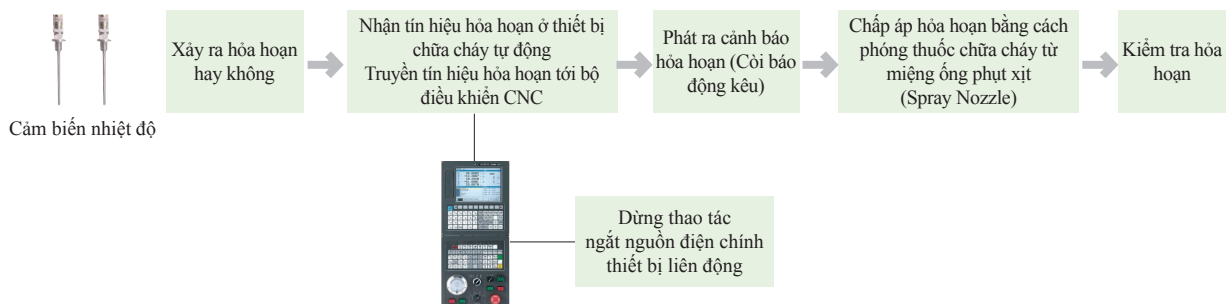

## Thiết bị kiểm tra rò rỉ ga (Vòi nổi bọt/ Van nổi bọt)

### Thiết bị kiểm tra rò rỉ ga (Vòi nổi bọt/ Van nổi bọt)

KGS Sản phẩm kiểm định bởi Công ty an toàn khí ga Hàn Quốc

- Bắt buộc lắp đặt thiết bị kiểm tra rò rỉ ga và dụng cụ kiểm tra kể từ ngày 25 tháng 5 năm 2011 theo tiêu chuẩn thi công (KGS FU511)
- Tiêu chuẩn kiểm tra, thiết bị sản xuất khóa cầu chì (fuse cock) kiểm tra dò khí: KGS AA006
- Tiêu chuẩn kiểm tra, kỹ thuật, thiết bị sản xuất van dùng cho ống dẫn kiểm tra dò khí: KGS AA007

Sản phẩm thay thế máy đo khí đa năng (5 năm không thay thế cũng được)

Bây giờ hãy nói lời tạm biệt với cách kiểm tra bọt xà phòng~

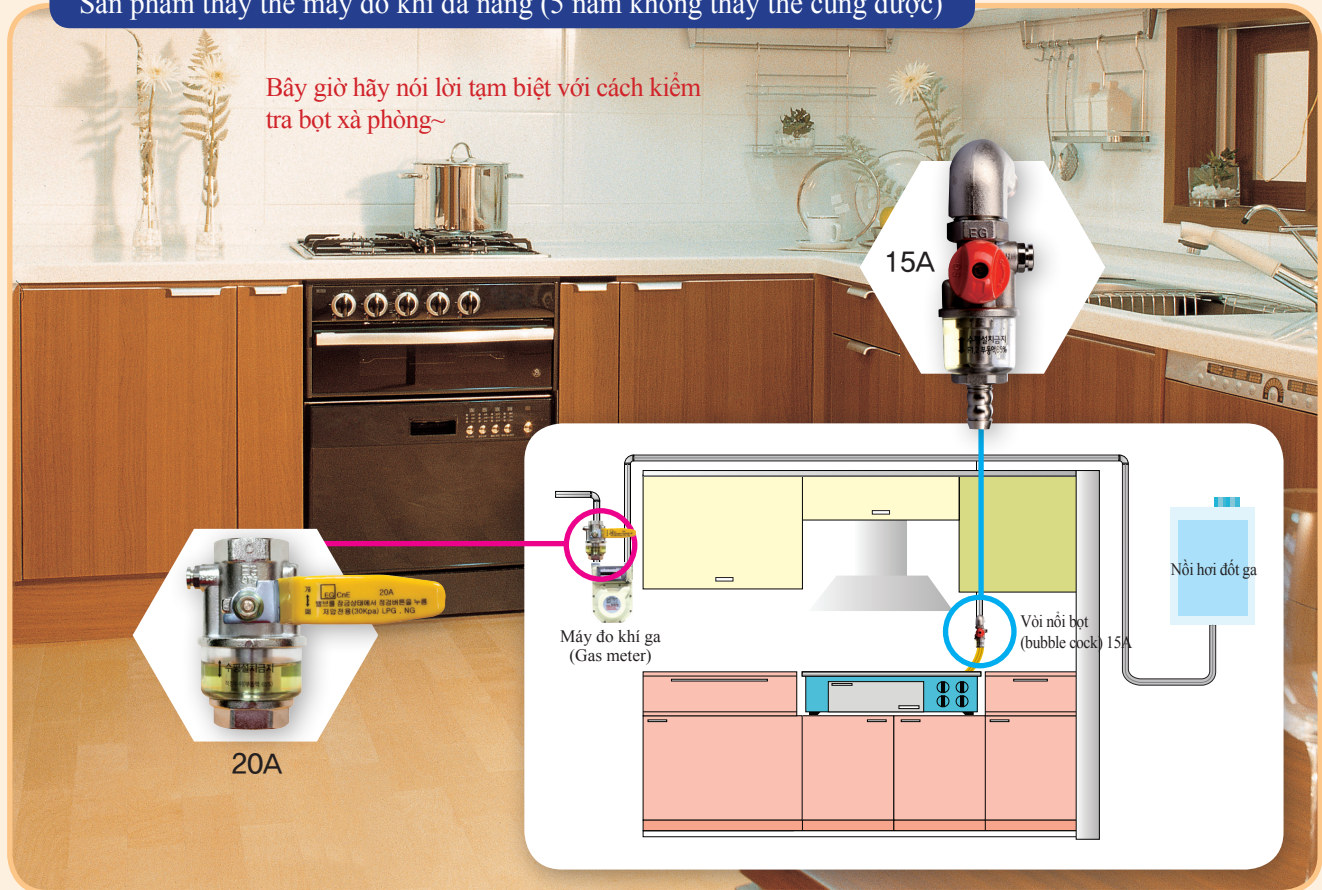

Van nổi bọt (Bubble cock) là sản phẩm cần thiết giúp sử dụng ga an toàn

Khi ga trong ống dẫn ga rò rỉ một chút thì có thể kiểm tra rò rỉ ga vì có thể nhìn bọt xuất hiện bằng mắt thường khi nhấn nút kiểm tra.

### Đặc điểm

- ▶ Thi thoảng có thể kiểm tra dò ga mà không cần sử dụng bọt xà phòng
- ▶ Dễ dàng xác định thời gian thay khóa cầu chì (fuse cock) và van
- ▶ Cách thức cài đặt giống với khóa cầu chì (fuse cock) và van hiện tại nên rất dễ khi cài đặt và thay thế cái mới
- ▶ Có thể sử dụng ở nhà, hoạt động sản xuất, ô tô, tàu và con ten nơ chứa ga
- ▶ Có thể triển khai các van kiểm tra bơm lớn

### Cách sử dụng

- ▶ Đóng tắt cả van và thiết bị đốt cháy dưới van nổi bọt (bubble cock) sẽ kiểm tra
- ▶ Đặt cần đóng ngắt của van nổi bọt (bubble cock) ở vị trí đóng
- ▶ Nhấn nút kiểm tra liên tục trong vòng 1~5 giây
- ▶ Nếu bọt xuất hiện liên tục hoặc xuất hiện định kỳ thì thiết bị đốt cháy, van, ống dẫn có phần bị rò
- ▶ Khi xuất hiện bọt, chuẩn đoán kỹ lưỡng và yêu cầu công ty cung cấp ga bảo trì

### Phương pháp sử dụng ga an toàn

Nhấn nút kiểm tra tình trạng đóng vòi, nếu xuất hiện bọt thì liên hệ với công ty ga đô thị để được hỗ trợ xử lý an toàn.







**Gặp gỡ Công ty TNHH chế tác (sản xuất) trang thiết bị chữa cháy Hàn Quốc  
(Hankook Fire Fighting Equipments Co., Ltd) bạn sẽ được an toàn.**

[www.koreafire.com](http://www.koreafire.com)



**Công ty TNHH chế tác (sản xuất) trang thiết bị chữa cháy Hàn Quốc  
(Hankook Fire Fighting Equipments Co., Ltd)**

**Số điện thoại đại diện: 1544-2774**

**Trụ sở chính** : 33, Pyeongni-ro 29-gil, Seo-gu, Daegu (Joongri-dong 1155) Số điện thoại: (053)564-2201~4 Số Fax: (053)564-0708

**Chi nhánh Seoul** : Phòng 128, Yutongsang-ga 4-dong, Siheung-daero 97, Geumcheon-gu, Seoul (984 Siheung 3-dong)

Số điện thoại: (070)8734-4401 Số Fax: (02)805-4353, (02)6291-0454

**Chi nhánh Daegu** : 82 Dongbu-ro, Dong-gu, Daegu (283-3 Sincheon 3-dong) Số điện thoại: (053)744-9996 Số Fax: (053)756-9518